

▶ T7DBG841

PT	Manual de instruções	2
	Secador de roupa	
ES	Manual de instrucciones	27
	Secadora de tambor	

USER MANUAL



AEG

ÍNDICE

1. INFORMAÇÕES DE SEGURANÇA.....	3
2. INSTRUÇÕES DE SEGURANÇA.....	6
3. DESCRIÇÃO DO PRODUTO.....	8
4. PAINEL DE COMANDOS.....	9
5. PROGRAMA.....	10
6. OPÇÕES.....	13
7. ANTES DA PRIMEIRA UTILIZAÇÃO.....	13
8. UTILIZAÇÃO DIÁRIA.....	14
9. SUGESTÕES E DICAS.....	17
10. MANUTENÇÃO E LIMPEZA.....	18
11. RESOLUÇÃO DE PROBLEMAS.....	21
12. DADOS TÉCNICOS.....	23
13. ACESSÓRIOS.....	24
14. FOLHA DE INFORMAÇÃO DE PRODUTO DE ACORDO COM O REGULAMENTO 1369/2017 DA UE.....	25

PARA RESULTADOS PERFEITOS

Obrigado por escolher este produto AEG. Criámo-lo para lhe oferecer um desempenho impecável durante muitos anos, com tecnologias inovadoras que tornam a sua vida mais fácil – funcionalidades que poderá não encontrar em aparelhos comuns. Continue a ler durante alguns minutos para tirar o máximo partido do produto.

Visite o nosso website para:



Resolver problemas e obter conselhos de utilização, catálogos e informações sobre assistência:

www.aeg.com/webselfservice



Registrar o seu produto para beneficiar de um serviço melhor:

www.registeraeg.com



Adquirir acessórios, consumíveis e peças de substituição originais para o seu aparelho:

www.aeg.com/shop

APOIO AO CLIENTE E ASSISTÊNCIA

Utilize sempre peças de substituição originais.

Quando contactar o nosso Centro de Assistência Técnica Autorizado, certifique-se de que tem os seguintes dados disponíveis: Modelo, PNC, Número de Série. A informação encontra-se na placa de características.

 Aviso / Cuidado - Informações de segurança

 Informações gerais e sugestões

 Informações ambientais

Sujeito a alterações sem aviso prévio.

1. INFORMAÇÕES DE SEGURANÇA

Leia atentamente as instruções fornecidas antes de instalar e utilizar este aparelho. O fabricante não poderá ser responsabilizado por ferimentos ou danos resultantes de instalação incorreta ou utilização incorreta. Guarde sempre as instruções num sítio seguro e acessível para consultar no futuro.



- Leia as instruções fornecidas.



Aviso: Risco de incêndio / Materiais inflamáveis.

O aparelho contém gás propano (R290) inflamável, que é um gás natural com um alto nível de compatibilidade ambiental. Mantenha todas as chamas e fontes de ignição afastadas do aparelho. Tenha cuidado para não provocar danos no circuito de refrigeração que contém gás propano.

1.1 Segurança para crianças e pessoas vulneráveis



AVISO!

Risco de asfixia, ferimentos ou incapacidade permanente.

- Este aparelho pode ser utilizado por crianças de 8 ou mais anos de idade e por pessoas com capacidades físicas, sensoriais ou mentais reduzidas ou com pouca experiência e conhecimento se tiverem recebido supervisão ou instruções relativas à utilização do aparelho de forma segura e compreenderem os perigos envolvidos.
- As crianças com idade entre 3 e 8 anos e as pessoas portadoras de incapacidade profunda e complexa devem ser mantidas afastadas do aparelho ou constantemente vigiadas.
- As crianças com menos de 3 anos de idade devem ser mantidas afastadas do aparelho ou constantemente vigiadas.

- Não permita que as crianças brinquem com o aparelho.
- Mantenha todos os materiais de embalagem fora do alcance das crianças e elimine-os de forma apropriada.
- Mantenha os detergentes fora do alcance das crianças.
- Mantenha as crianças e os animais domésticos afastados do aparelho quando a porta está aberta.
- Se o aparelho tiver um dispositivo de segurança para crianças, esse dispositivo deve ser ativado.
- A limpeza e a manutenção básica do aparelho não devem ser efetuadas por crianças sem supervisão.

1.2 Segurança geral

- Não altere as especificações deste aparelho.
- Se instalar o secador de roupa por cima de uma máquina de lavar roupa, utilize o kit de empilhamento. O kit de empilhamento está disponível nos concessionários autorizados e pode ser utilizado apenas com os aparelhos especificados nas instruções fornecidas com o acessório. Leia-as atentamente antes da instalação (consulte o folheto de instalação).
- O aparelho pode ser instalado num espaço livre ou debaixo de um balcão de cozinha que tenha o espaço correto (consulte o folheto de instalação).
- Não instale o aparelho atrás de uma porta trancável, de uma porta de correr ou de uma porta com dobradiças para o lado oposto, que impeça a abertura total da porta do aparelho.
- A abertura de ventilação na base não deve ficar obstruída por tapete, tapete ou qualquer outro revestimento do piso.
- **ATENÇÃO:** O aparelho não pode ser alimentado através de algum dispositivo de comutação externo, como um temporizador, nem pode ser ligado a um circuito que seja ligado e desligado regularmente pelo fornecedor de eletricidade.

- Ligue a ficha na tomada elétrica apenas no final do processo de instalação. Certifique-se de que a ficha de alimentação elétrica está acessível após a instalação.
- Certifique-se de que o local onde o aparelho está instalado tem uma boa ventilação, para evitar o refluxo de gases indesejáveis para o local provenientes de aparelhos de queima de gás ou outros combustíveis, incluindo chama desprotegida.
- AVISO: Não instale o aparelho num local onde não exista troca de ar.
O aparelho contém gás propano (R290) inflamável, que é um gás natural com um alto nível de compatibilidade ambiental. Mantenha todas as chamas e fontes de ignição afastadas do aparelho. Tenha cuidado para não provocar danos no circuito de refrigeração que contém gás propano.
- AVISO: Mantenha as aberturas de ventilação do aparelho ou da estrutura onde ele se encontra encastrado sempre desobstruídas.
- AVISO: Não danifique o circuito de refrigeração.
- Se o cabo de alimentação elétrica estiver danificado, deve ser substituído pelo fabricante, por um Centro de Assistência Técnica Autorizado ou por uma pessoa igualmente qualificada, para evitar perigos elétricos.
- Não exceda a carga máxima de 8,0 kg (consulte o capítulo “Tabela de programas”).
- Não utilize o aparelho com artigos que estejam contaminados com produtos químicos industriais.
- Remova o algodão e os resíduos da embalagem que se tenham acumulado em torno do aparelho.
- Não utilize o aparelho sem o filtro. Limpe o filtro de algodão antes ou após cada utilização.
- Não utilize o secador de roupa para secar peças não lavadas.
- Todas as peças que estejam contaminadas com substâncias como óleo alimentar, acetona, álcool, gasolina, querosene, tira-nódoas, aguarrás, ceras e

removedores de cera devem ser lavadas em água quente com uma quantidade extra de detergente antes de serem secadas no secador de roupa.

- Todas as peças com espuma de borracha (espuma de látex), toucas de banho, tecidos impermeáveis, artigos e roupas com o avesso em borracha ou almofadas cheias com espuma de borracha não podem ser secadas no secador de roupa.
- Os amaciadores e outro produtos semelhantes devem ser utilizados de acordo com as instruções do fabricante do produto.
- Retire todos os objetos do vestuário que possam causar ignição, como isqueiros ou fósforos.
- **AVISO:** Nunca pare o secador de roupa antes do fim do ciclo de secagem, exceto se remover rapidamente e estender todas as peças para dissipar o calor.
- Antes de qualquer operação de manutenção, desative o aparelho e desligue a ficha da tomada elétrica.

2. INSTRUÇÕES DE SEGURANÇA

2.1 Instalação



Aviso: Risco de incêndio / Materiais inflamáveis.

- Remova toda a embalagem.
- Não instale nem utilize o aparelho se ele estiver danificado.
- Siga as instruções de instalação fornecidas com o aparelho.
- Não instale o aparelho num local onde não exista troca de ar. O aparelho contém gás propano (R290) inflamável, que é um gás natural com um alto nível de compatibilidade ambiental. Mantenha todas as chamas e fontes de ignição afastadas do aparelho. Tenha cuidado para não provocar danos no circuito de refrigeração que contém gás propano.
- Tenha sempre cuidado quando deslocar o aparelho porque ele é pesado. Utilize sempre luvas e calçado de proteção.

- Não instale nem utilize o aparelho em locais onde a temperatura possa ser inferior a 5 °C ou superior a 35 °C.
- Certifique-se de que o piso onde pretende instalar o aparelho é plano, estável, resistente ao calor e limpo.
- Certifique-se de que existe circulação de ar entre o aparelho e o piso.
- Mantenha o aparelho sempre na posição vertical quando o transportar.
- A superfície posterior do aparelho deve ficar encostada à parede.
- Quando o aparelho estiver colocado na posição definitiva, verifique se está bem nivelado com a ajuda de um nível de bolha. Se não estiver, regule os pés até ficar nivelado.

2.2 Ligação elétrica



AVISO!

Risco de incêndio e choque elétrico.

- Ligue a ficha à tomada elétrica apenas no final da instalação.

Certifique-se de que a ficha fica acessível após a instalação.

- O aparelho tem de ficar ligado à terra.
- Certifique-se de que os parâmetros indicados na placa de características são compatíveis com a alimentação elétrica.
- Utilize sempre uma tomada bem instalada e à prova de choques elétricos.
- Não utilize adaptadores com várias tomadas, nem cabos de extensão.
- Não puxe o cabo de alimentação para desligar o aparelho. Puxe sempre a ficha de alimentação.
- Não toque no cabo de alimentação ou na ficha com as mãos molhadas.

2.3 Utilização



AVISO!

Risco de ferimentos, choque elétrico, incêndio, queimaduras ou danos no aparelho.



Aviso: Risco de incêndio / Materiais inflamáveis. O aparelho contém gás propano (R290) inflamável, que é um gás natural com um alto nível de compatibilidade ambiental. Mantenha todas as chamas e fontes de ignição afastadas do aparelho. Tenha cuidado para não provocar danos no circuito de refrigeração que contém gás propano.

- Este aparelho destina-se apenas a uso doméstico.
- Não seque peças danificadas (descosidas ou resgadas) que contenham forros ou enchimentos.
- Se tiver lavado a roupa com um removedor de nódoas, efetue mais um ciclo de enxaguamento antes de iniciar o ciclo de secagem.
- Seque apenas os tecidos que possam ser secados no aparelho. Siga as instruções de lavagem das etiquetas da roupa.
- Não beba a água condensada/destilada, nem prepare alimentos com ela. Pode causar problemas de

saúde a pessoas e animais de estimação.

- Não se sente nem se apoie na porta quando esta estiver aberta.
- Não seque peças muito molhadas no secador de roupa.

2.4 Manutenção e limpeza



AVISO!

Risco de ferimentos ou danos no aparelho.



Aviso: Risco de incêndio / Materiais inflamáveis. O aparelho contém gás propano (R290) inflamável, que é um gás natural com um alto nível de compatibilidade ambiental. Mantenha todas as chamas e fontes de ignição afastadas do aparelho. Tenha cuidado para não provocar danos no circuito de refrigeração que contém gás propano.

- Não utilize jatos de água ou vapor para limpar o aparelho.
- Limpe o aparelho com um pano macio e húmido. Utilize apenas detergentes neutros. Não utilize produtos abrasivos, esfregões, solventes ou objetos metálicos.
- Tenha cuidado quando limpar o aparelho para evitar danos no sistema de arrefecimento.

2.5 Compressor



AVISO!

Risco de danos no aparelho.

- O compressor e o respetivo sistema neste secador de roupa contém um agente especial isento de fluoro-cloro-hidrocarbonetos. É necessário manter o sistema vedado. Quaisquer danos no sistema podem resultar em fugas.

2.6 Assistência

- Contacte um Centro de Assistência Técnica Autorizado se for necessário reparar o aparelho.
- Utilize apenas peças de substituição originais.

2.7 Eliminação



AVISO!
Risco de ferimentos ou asfixia.



Aviso: Risco de incêndio / Risco de danos nos materiais e danos no aparelho.

- Desligue o aparelho da alimentação eléctrica e do fornecimento de água.
- Corte o cabo de alimentação eléctrica do aparelho e elimine-o.

- O aparelho contém gás (R290) inflamável. Contacte a sua autoridade municipal para saber como eliminar o aparelho corretamente.
- Remova o trinco da porta para evitar que crianças ou animais de estimação fiquem presos no tambor.
- Elimine o equipamento em conformidade com os requisitos locais de eliminação de Resíduos de Equipamentos Eléctricos e Electrónicos (REEE).

3. DESCRIÇÃO DO PRODUTO

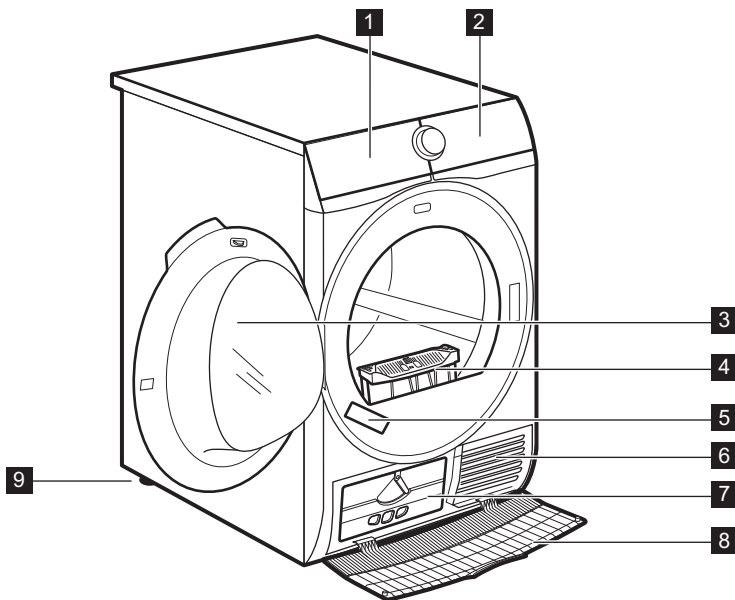

- 1** Depósito de água
- 2** Painel de comandos
- 3** Porta do aparelho
- 4** Filtro
- 5** Placa de características

- 6** Ranhuras de circulação de ar
- 7** Tampa do condensador
- 8** Porta do condensador
- 9** Pés reguláveis

i Para facilitar o carregamento da roupa ou a instalação, o sentido de abertura da porta pode ser invertido. (Consulte o folheto separado.)

4. PAINEL DE COMANDOS

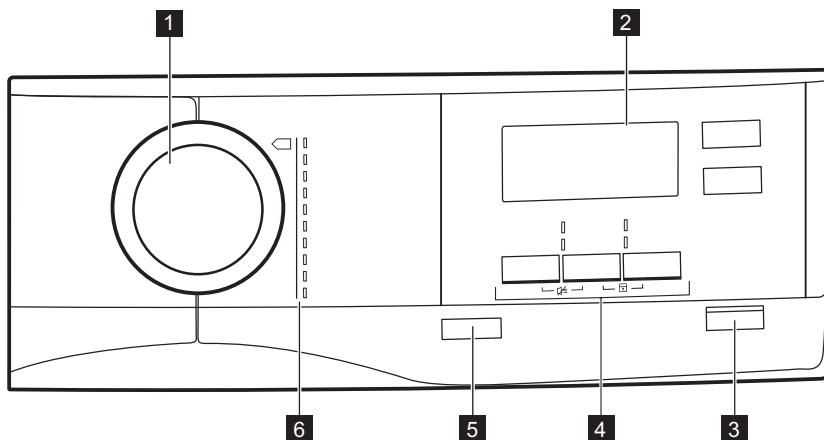











- 1** Selector de programas
- 2** Visor
- 3** Botão Início/Pausa
- 4** Opções
- 5** Botão On/Off
- 6** Programas





4.1 Visor

















Símbolo no visor	Descrição do símbolo
80 kg MAX	carga máxima de roupa
	opção de início diferido ativada

Símbolo no visor	Descrição do símbolo
30' 20h	seleção de início diferido (30 min - 20 h)
1 : 50	indicação do tempo do ciclo
	sinal sonoro desativado
	bloqueio para crianças ativado
	secagem da roupa: seco para engomar, seco para guardar, seco para guardar +, secagem extra
	indicador: <i>esvaziar o depósito de água</i>
	indicador: <i>limpar o filtro</i>
	indicador: <i>verificar o condensador</i>
	opção de secagem por tempo ativada
10' 2 : 00	seleção de programa com tempo (10 min - 2 h)
	indicador: <i>fase de secagem</i>
	indicador: <i>fase de proteção anti-rugas</i>
	indicador: <i>fase de arrefecimento</i>

5. PROGRAMA













Programa	Carga ¹⁾	Etiqueta/propriedades do tecido
 Algod. Eco	8,0 kg	Ciclo para deixar algodão com o nível de secura "algodão seco para guardar", com a máxima poupança de energia. / 
Algod.	8,0 kg	Ciclo concebido para secar peças de algodão de dimensões diferentes / tipos de tecido diferentes em conjunto. / 
Sintéticos	3,5 kg	Tecidos sintéticos e mistos. / 
Mix	3 kg	Algodão e tecidos sintéticos. / 
Lana/Lãs	1 kg	Tecidos de lã. Lavagem suave de lãs laváveis na máquina. Remova imediatamente as peças quando o programa terminar.



Programa	Carga 1)	Etiqueta/propriedades do tecido
Seda	1 kg	Seda adequada para secador de roupa. /   
Fácil Plancha/Engomar	1 kg (ou 5 camisas)	Tecidos delicados que requerem uma passagem a ferro mínima. Os resultados da secagem podem variar consoante os diferentes tipos de tecido. Deve sacudir a roupa antes de a colocar no aparelho. Quando o programa terminar, remova imediatamente as peças e coloque-as num cabide. /   
Ropa de cama/Lençóis	3 kg	Roupa de cama, como lençóis simples e duplos, fronhas, capas de edredão. /   
Edred.	3 kg	Edredões simples ou duplos e almofadas (com penas, penugem ou enchimentos sintéticos). /   
Sports	2 kg	Roupa desportiva, tecidos finos e leves, microfibras e poliéster. /   

1) O peso máximo refere-se a peças secas.

2) O programa  Algod. Eco é o “Programa standard para algodão” em conformidade com o Regulamento da Comissão da UE N.º 392/2012. É adequado para secar roupa de algodão com teor de humidade normal e é o programa mais eficiente em termos de consumo de energia para secar roupa de algodão molhada.

5.1 Seleção de programas e opções

Programas ¹⁾	Opções			
	Nível de Sec.	Anti-arrugas/rugas	Refrescar	Tiempo/Tempo
 Algod. Eco	 2)	■		
Algod.	   	■	■	■
Sintéticos	  	■	■	■
Mix	 2)	■	■	■
Lana/Lãs	 2)			■ 3)
Seda	 2)	■		
Fácil Plancha/Engomar	 2)	■		





Opções				
Programas ¹⁾	Nível de Sec.	Anti-arrugas/rugas	Refrescar	Tiempo/Tempo
Ropa de cama/Lençóis	 2)	■		
Edred.	 2)			
Sports	 2)	■		

1) Pode seleccionar 1 ou mais opções juntamente com o programa.

2) Predefinido

3) Consulte o capítulo OPÇÕES: Tiempo/Tempo no programa Lana/Lãs

5.2 Dados de consumo

Programa	Centrifugada a / Humidade residual	Tempo de secagem ¹⁾	Consumo de energia ²⁾
Algod. Eco 8,0 kg			
 <i>seco armario</i>	1400 rpm / 50%	145 min	1,59 kWh
	1000 rpm / 60%	178 min	1,93 kWh
Algod. 8,0 kg			
 <i>seco plancha/engomar</i>	1400 rpm / 50%	110 min	1,18 kWh
	1000 rpm / 60%	140 min	1,45 kWh
Algod. Eco 4,0 kg			
 <i>seco armario</i>	1400 rpm / 50%	89 min	0,90 kWh
	1000 rpm / 60%	104 min	1,08 kWh
Sintéticos 3,5 kg			
 <i>seco armario</i>	1200 rpm / 40%	62 min	0,59 kWh
	800 rpm / 50%	81 min	0,79 kWh

1) Para cargas parciais, a duração do ciclo é menor e o aparelho consome menos energia.

2) Uma temperatura ambiente adversa e/ou roupa mal centrifugada podem provocar o prolongamento do ciclo e aumentar o consumo de energia.

6. OPÇÕES

6.1 Nivel de Sec.

Esta opção ajuda a obter a secagem da roupa pretendida. Selecções possíveis:



— = ≡ - pronta para engomar - nível **seca para engomar**.



— = ≡ - pronta para guardar - nível **seca para guardar** - selecção predefinida que está relacionada com o programa.



— = ≡ - pronta para armazenar - nível **seca para guardar +**.



— = ≡ - pronta para armazenar - nível **seca extra**.

6.2 Anti-arrugas/rugas

Prolonga até 120 minutos a fase anti-rugas (30 minutos) no fim do ciclo de secagem. Após a fase de secagem, o tambor continua a rodar periodicamente para evitar que a roupa fique vincada. A roupa pode ser retirada durante a fase anti-rugas.

6.3 Refrescar

Para refrescar roupa que tenham estado guardada. A carga não pode exceder o máximo de 1 kg.

6.4 Tiempo/Tempo

Para algodões e tecidos sintéticos e mistos. Permite especificar um tempo de secagem entre um mínimo de 10

minutos e um máximo de 2 horas (em passos de 10 minutos). Quando esta opção está no máximo, o indicador de carga desaparece.

6.5 Tiempo/Tempo no programa Lana/Lãs

Opção aplicável ao programa Lana/Lãs para ajustar o nível de secagem final para mais seco ou menos seco.

6.6 Inicio Diferido



Permite atrasar o início de um programa de secagem entre um mínimo de 30 minutos e um máximo de 20 horas.

1. Selecione o programa de secagem e as opções.
2. Toque no botão Inicio Diferido repetidamente.

O tempo de atraso aparece no visor (por exemplo **12h** para que o programa inicie 12 horas mais tarde.)

3. Para ativar a opção Inicio Diferido, toque no botão Inicio/Pausa.

O tempo até ao início vai diminuindo no visor.

6.7 Alarm.

O som é emitido no:

- final do ciclo
- início e fim da fase anti-rugas

A opção de aviso sonoro está ligada por predefinição. Pode utilizar esta opção para activar ou desactivar o som.

7. ANTES DA PRIMEIRA UTILIZAÇÃO



Os bloqueios da parte trás do tambor para efeitos de transporte são removidos automaticamente quando o secador for ativado pela primeira vez. É possível que ouça algum ruído.

- i** É altamente recomendável iniciar um programa qualquer e deixá-lo funcionar durante alguns segundos antes da primeira utilização com roupa, para garantir que os bloqueios da parte de trás do tambor são removidos corretamente.

Para desbloquear os bloqueios da parte de trás do tambor:

1. Ligue o aparelho.
 2. Selecione um programa qualquer.
 3. Prima o botão de Início/Pausa.
- O tambor começa a rodar. Os bloqueios da parte de trás do tambor são desativados.

- i** Se o tambor não rodar, liberte os bloqueios da parte de trás do tambor manualmente (utilize a chave fornecida para isso).

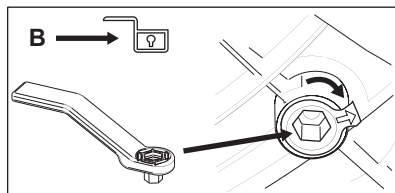
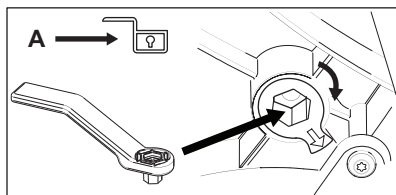
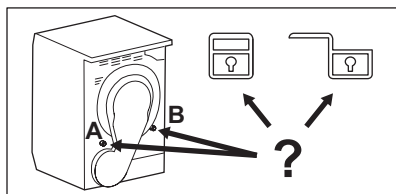

Antes de utilizar o aparelho para secar roupa:

- Limpe o tambor do secador de roupa com um pano húmido.
- Inicie um programa de 1 hora com roupa húmida.

- i** No início do ciclo de secagem (primeiros 3-5 min.), poderá ouvir um nível de ruído ligeiramente mais elevado. Isto deve-se ao arranque do compressor. Isto é normal nos aparelhos equipados com compressor, como frigoríficos e congeladores.

8. UTILIZAÇÃO DIÁRIA

8.1 Preparar a roupa





- Feche os fechos de correr.
- Feche as capas de edredão.
- Não seque faixas ou atilhos soltos (por ex., faixas de avental). Ate-os antes de iniciar um programa.
- Retire todos os objetos dos bolsos.
- Se alguma peça tiver uma camada interior de algodão, vire-a do avesso.

A camada de algodão tem de ficar virada para fora.

- Selecione sempre o programa adequado para o tipo roupa.
- Não junte peças de cores claras com peças de cores escuras.
- Utilize um programa adequado para algodão e malhas para reduzir o encolhimento.

- Não exceda a carga máxima indicada no capítulo de programas ou no visor.
- Seque apenas a roupa que possa ser seca no secador de roupa. Respeite as etiquetas das peças de roupa.
- Não seque peças pequenas em conjunto com peças grandes. As

peças pequenas podem ficar envolvidas pelas peças grandes e continuar molhadas.

Etiqueta do fabricante	Descrição
	Roupa adequada para secagem em secador.
	Roupa adequada para secagem em secador a temperaturas mais elevadas.
	Roupa adequada para secagem em secador apenas a temperaturas baixas.
	Roupa não adequada para secagem em secador.

8.2 Carregar roupa



CUIDADO!

Certifique-se de que não fica roupa presa entre a porta do aparelho e a junta de borracha.

1. Puxe a porta do aparelho para a abrir.
2. Carregue a roupa, uma peça de cada vez.
3. Feche a porta do aparelho.

8.3 Ligar o aparelho

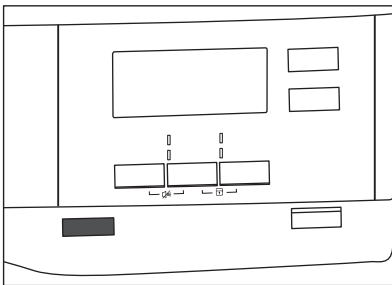

Para ligar o aparelho:

Prima o botão On/Off. Quando o aparelho é ativado, o visor apresenta alguns indicadores.

8.4 Função Auto Off

Para diminuir o consumo de energia, a função Auto Off desativa automaticamente o aparelho:

- se o botão tátil Início/Pausa não for tocado dentro de 5 minutos;
- 5 minutos após o fim do ciclo.

Prima o botão On/Off para ativar o aparelho.

Quando o aparelho está ativado, o visor apresenta alguns indicadores.

8.5 Selecionar um programa

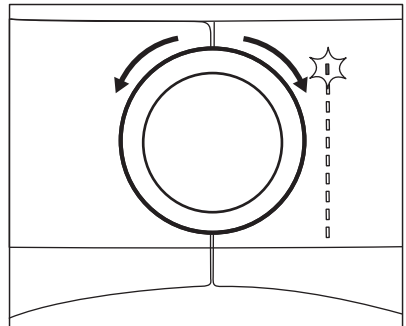

Utilize o seletor de programas para selecionar o programa. O visor apresenta a duração aproximada do programa.



O tempo de secagem real dependerá da carga real (quantidade e composição), da temperatura ambiente e da quantidade de humidade existente no fim da fase de secagem por centrifugação.

8.6 Opções

Pode seleccionar 1 ou mais opções especiais juntamente com o programa.

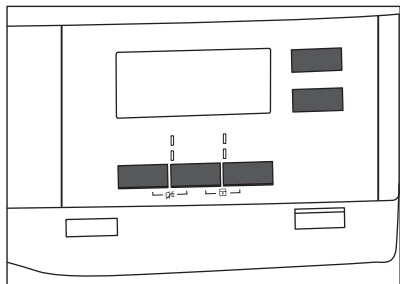

Para ativar ou desativar uma opção, toque no botão ou na combinação de dois botões correspondente. O símbolo aparece no visor ou o LED acima do botão correspondente acende.

8.7 Opção de bloqueio para crianças

O bloqueio para crianças pode ser activado para impedir que as crianças brinquem com o aparelho. A opção de bloqueio para crianças bloqueia todos os botões tácteis e o selector de programas (esta opção não bloqueia o botão **On/Off**).

Pode activar a opção de bloqueio para crianças nestas situações:

- antes de tocar no botão **Início/Pausa** - não é possível activar o aparelho;
- após tocar no botão **Início/Pausa** - não é possível seleccionar programas e opções.

Activação da opção de bloqueio para crianças:

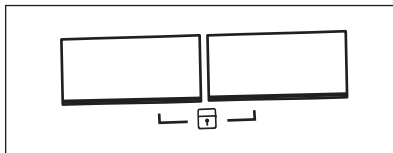

1. Ligue o secador.
 2. Selecciona 1 dos programas possíveis.
 3. Toque continuamente em 2 botões ao mesmo tempo.
- O símbolo  aparece no visor.
4. Para desactivar o bloqueio para crianças, toque nos mesmos botões até que o símbolo desapareça.

8.8 Iniciar um programa.

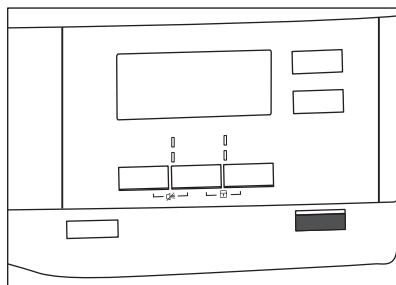

Para iniciar o programa:

Toque no botão **Início/Pausa**.

O aparelho começa a funcionar e o LED acima do botão deixa de piscar e fica aceso.

8.9 Alteração de programa

Para alterar um programa:

1. Prima o botão **On/Off** para desactivar o aparelho.
2. Prima o botão **On/Off** novamente para activar o aparelho.
3. Selecciona um novo programa.

8.10 Fim do programa

-  Limpe o filtro e esvazie o depósito de água após cada ciclo de secagem. (Consulte o capítulo MANUTENÇÃO E LIMPEZA.)

Quando o ciclo de secagem terminar, o símbolo  aparece no visor. Se a opção Alarm. estiver activa, o aparelho emite um sinal sonoro intermitente durante 1 minuto.



Se não desligar o aparelho, é iniciada a fase anti-rugas (não em todos os programas). O símbolo  intermitente indica a execução da fase anti-rugas. A roupa pode ser retirada durante esta fase.

Para retirar a roupa:

1. Prima o botão On/Off durante 2 segundos para desactivar o aparelho.
2. Abra a porta do aparelho.
3. Retire a roupa.
4. Feche a porta do aparelho.

9. SUGESTÕES E DICAS

9.1 Sugestões ecológicas

- centrifugar bem a roupa antes da secagem.
- Não exceda os volumes de carga especificados no capítulo dos programas.
- Limpe o filtro após cada ciclo de secagem.
- Não utilize amaciador na lavagem se pretender secar a roupa no secador. No secador, a roupa fica macia naturalmente.
- Utilize a água destilada, por exemplo, em ferros a vapor. Se necessário, filtre a água destilada (por exemplo, com um filtro de café) antes de a utilizar, para remover todas as partículas.
- Mantenha sempre as ranhuras de ventilação, no fundo do aparelho, livres de obstruções.
- Certifique-se de que existe uma boa circulação de ar no local onde o aparelho está instalado.

9.2 Ajuste do nível de secagem predefinido

Para alterar o nível de secagem predefinido:

1. Ligue o aparelho.
2. Aguarde aproximadamente 8 segundos.
3. Selecione 1 dos programas disponíveis.

4. Toque continuamente nos botões **Nível de Sec.** e **Refrescar** em simultâneo.







Um dos seguintes símbolos aparecerá no visor.

 - Secagem máxima

 - Secagem extra

 - Secagem normal

5. Toque no botão **Início/Pausa** repetidamente até chegar ao nível de secagem que pretender.

Nível de secagem	Símbolo no visor
Secagem máxima	 
Secagem extra	 
Secagem normal	 

6. Para memorizar a definição, prima simultaneamente os botões **Nível de Sec.** e **Refrescar** durante 2 segundos.

9.3 Desativar o indicador do depósito





O indicador do depósito de água está ativado por predefinição. Acende do fim

do ciclo de secagem ou durante o ciclo se o depósito de água ficar cheio. Se estiver instalado um kit de escoamento, o depósito de água é escoado automaticamente e o indicador pode ser desativado.

Para desativar o indicador:

1. Ligue o aparelho.
2. Aguarde aproximadamente 8 segundos.
3. Selecione 1 dos programas disponíveis.
4. Toque continuamente nos botões **Refrescar** e **Tiempo/Tempo** em simultâneo.

Podem optar entre 2 configurações:

- o indicador tanque/depósito :  acende-se se o símbolo  aparecer no visor - o indicador do depósito de água fica sempre **aceso**
- o indicador tanque/depósito :  apaga-se se o símbolo  aparecer no visor - o indicador do depósito de água fica sempre **apagado**

10. MANUTENÇÃO E LIMPEZA

10.1 Limpar o filtro

No fim de cada ciclo, o símbolo  *filtro* acende-se para indicar que é necessário limpar o filtro.

 O filtro recolhe o algodão durante o ciclo de secagem.

 Para obter o melhor desempenho na secagem, limpe regularmente os filtros. Se o filtro estiver obstruído, os ciclos demoram mais tempo e o consumo de energia aumenta. Limpe o filtro com uma mão e, se necessário, utilize um aspirador.

 **CUIDADO!** Evite lavar o filtro com água. Em vez disso, retire o algodão acumulado à mão e deite-o no lixo (evite libertar fibras de plástico para o ambiente aquático).

1. Abra a porta. Puxe o filtro para cima.

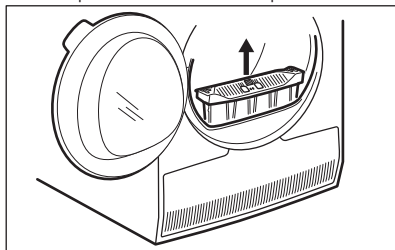

2. Pressione o gancho para abrir o filtro.

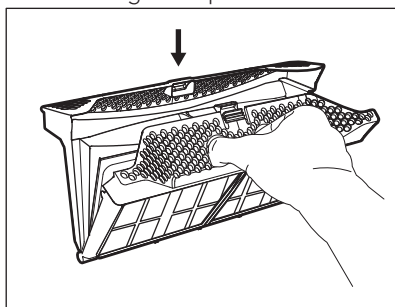

3. Retire o algodão à mão das duas partes do filtro.

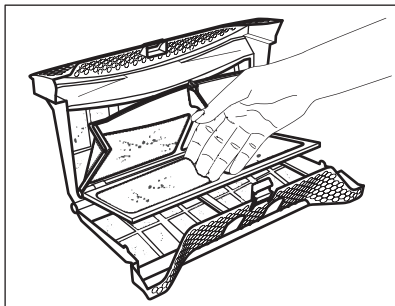

Coloque o algodão no lixo.

4. Se necessário, limpe o filtro com um aspirador. Feche o filtro.
5. Se necessário, retire o algodão do compartimento do filtro e da junta. Pode utilizar um aspirador. Coloque o filtro no interior do compartimento do filtro.

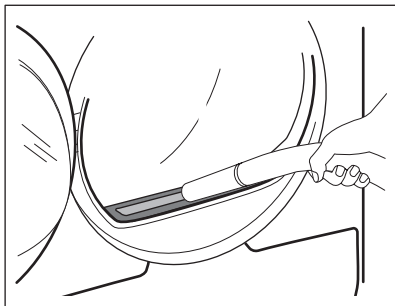

10.2 Esvaziar o reservatório de água

Esvazie o reservatório de água condensada após cada ciclo de secagem.

Se o recipiente da água de condensação estiver cheio, o programa é interrompido automaticamente. O símbolo  *tanque/depósito* acende no visor para indicar que deve esvaziar o depósito de água.

Para esvaziar o depósito de água:

1. Puxe o recipiente da água para fora e mantenha-o na horizontal.

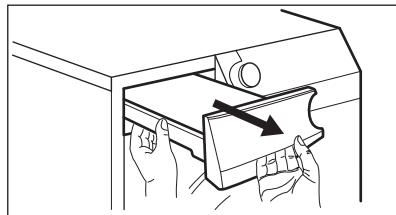

2. Puxe a ligação de plástico para fora e escoe a água para uma bacia ou um recipiente semelhante.

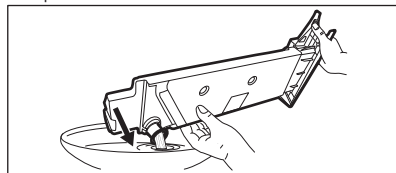

3. Empurre a ligação de plástico para dentro e coloque o depósito de água na posição correta.
4. Para retomar o programa, prima o botão Início/Pausa.

10.3 Limpar o condensador

Se o símbolo  *condensador* estiver intermitente no visor, inspecione o condensador e o respectivo compartimento. Limpe-o se estiver sujo. Faça a verificação pelo menos a cada 6 meses.



AVISO!

Não toque na superfície de metal com as mãos. Risco de ferimentos. Utilize luvas de proteção. Limpe com cuidado para evitar danificar a superfície de metal.

Para verificar:

1. Abra a porta. Puxe o filtro para cima.

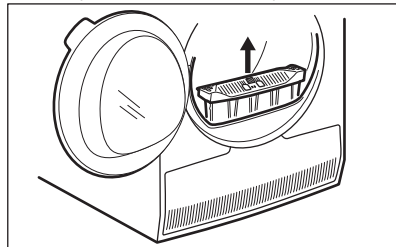

2. Abra a porta do condensador.

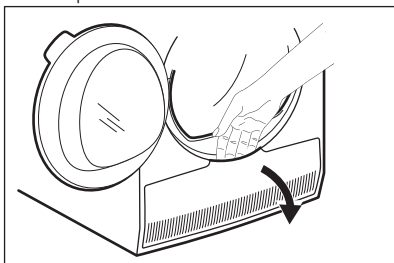

3. Rode a alavanca para desbloquear a tampa do condensador.

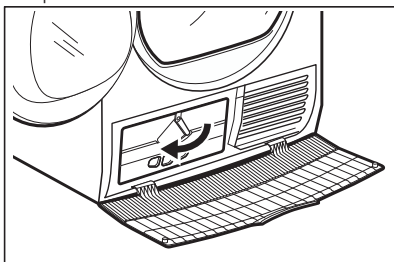

4. Baixe a tampa do condensador.

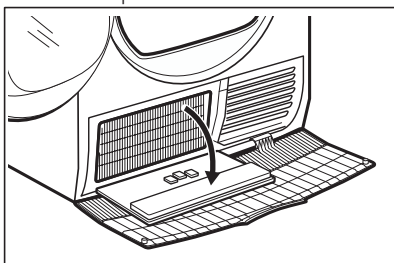

5. Se necessário, retire o algodão do condensador e do respectivo compartimento. Pode utilizar um pano molhado e/ou ou um aspirador com escova.

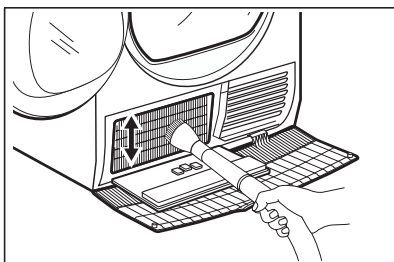

6. Feche a tampa do condensador.
7. Rode a alavanca até fazer clique.
8. Reintroduza o filtro.

10.4 Limpar o tambor



AVISO!

Desligue o aparelho antes de limpar.

Utilize um detergente normal neutro para limpar a superfície interior do tambor e as nervuras do tambor. Seque as superfícies limpas com um pano macio.



CUIDADO!

Não utilize materiais abrasivos ou palha-de-aço para limpar o tambor.

10.5 Limpar o painel de comandos e a estrutura exterior

Utilize um detergente normal neutro para limpar o painel de comandos e a estrutura exterior.

Utilize um pano macio para limpar. Seque as superfícies limpas com um pano macio.



CUIDADO!

Não utilize produtos de limpeza de móveis ou outros que possam provocar corrosão.

10.6 Limpar as ranhuras de ventilação

Utilize um aspirador para remover o algodão das ranhuras de ventilação.

11. RESOLUÇÃO DE PROBLEMAS

Problema 1)	Causa possível	Solução
O secador de roupa não funciona.	O secador de roupa não está ligado à tomada elétrica.	Ligue-o à tomada elétrica. Verifique o disjuntor no quadro elétrico (instalação doméstica).
	A porta está aberta.	Feche a porta.
	O botão On/Off não foi premido.	Prima o botão On/Off.
	O botão Início/Pausa não foi tocado.	Toque no botão Início/Pausa.
	O aparelho está no modo de espera.	Prima o botão On/Off.
Resultados de secagem insatisfatórios.	Seleção de programa incorreto.	Selecione um programa adequado. 2)
	O filtro está obstruído.	Limpe o filtro. 3)
	A opção Nível de Sec. estava definida para  <i>seco plancha/engomar</i> . 4)	Altere a opção Nível de Sec. para um nível superior.
	A carga era demasiado grande.	Não exceda a carga máxima.
	As ranhuras de ventilação estão obstruídas.	Limpe as ranhuras de ventilação no fundo do aparelho.
	O sensor de humidade do tambor está sujo.	Limpe a superfície dianteira do tambor.
	Não selecionou o nível de secagem desejado.	Ajuste o nível de secagem. 5)
A porta de carregamento não fecha.	O filtro não está bloqueado na posição correta.	Coloque o filtro na posição correta.
	Há roupa presa entre a porta e o vedante.	Remova as peças presas e feche a porta.
Não é possível alterar o programa ou a opção.	Após o início do ciclo, não é possível alterar o programa ou a opção.	Ligue e desligue o secador de roupa. Altere o programa ou a opção conforme desejar.
Não é possível selecionar uma opção. É emitido um sinal sonoro.	A opção que tentou selecionar não é compatível com o programa selecionado.	Ligue e desligue o secador de roupa. Altere o programa ou a opção conforme desejar.

Problema 1)	Causa possível	Solução
O visor apresenta um tempo de duração inesperado.	A duração da secagem é calculada em função da dimensão da carga e do teor de humidade.	É automático – o aparelho está a funcionar corretamente.
O aparelho tem um programa ativo.	O depósito de água está cheio.	Esvazie o depósito de água e prima o botão Início/Pausa. 3)
O ciclo de secagem é demasiado curto.	A carga é pequena.	Selecione um programa com tempo. O tempo tem de estar relacionado com a carga. Para secar apenas uma peça ou uma pequena quantidade de roupa, recomendamos tempos de secagem curtos.
	A roupa está demasiado seca.	Selecione um programa com tempo adequado ou um nível de secagem mais elevado (por exemplo.  <i>extra seco</i>)
Ciclo de secagem demasiado longo 6)	O filtro está obstruído.	Limpe o filtro.
	A carga é demasiado grande.	Não exceda a carga máxima.
	A roupa não foi suficientemente centrifugada.	Centrifugue a roupa novamente na máquina de lavar roupa.
	Temperatura ambiente muito baixa ou muito elevada - não se trata de uma avaria no aparelho.	Certifique-se de que a temperatura ambiente é superior a +5 °C e inferior a +35 °C. A temperatura ambiente ideal para obter os melhores resultados de secagem situa-se entre +19 °C e +24 °C.

1) Se aparecer uma mensagem de erro no visor (por exemplo, **E51**): Ligue e desligue o secador de roupa. Selecione um novo programa. Toque no botão Início/Pausa. Se o aparelho não funcionar, contacte um Centro de Assistência Técnica e indique o código de erro.

2) Siga a descrição do programa — consulte o capítulo PROGRAMAS.

3) Consulte o capítulo *MANUTENÇÃO E LIMPEZA*.

4) Apenas secadores com a opção Nível de Sec..

5) Consulte o capítulo SUGESTÕES E DICAS.

6) Nota: O ciclo de secagem termina automaticamente após o máximo de 5 horas.

11.1 Causas possíveis de uma secagem insatisfatória:

- O filtro está obstruído. Um filtro obstruído torna a secagem ineficiente.
- As ranhuras de ventilação estão obstruídas.
- O tambor está sujo.
- O nível de secagem predefinido não está correto. Consulte o capítulo *Ajuste do nível de secagem predefinido*
- A temperatura ambiente é demasiado elevada ou demasiado baixa. O

intervalo de temperatura ambiente ideal é 19-24 °C.

12. DADOS TÉCNICOS

Altura x Largura x Profundidade	850 x 596 x 638 mm (máximo de 663 mm)
Profundidade máxima com a porta do aparelho aberta	1108 mm
Largura máxima com a porta do aparelho aberta	958 mm
Altura regulável	850 mm (+ 15 mm - regulação dos pés)
Volume do tambor	118 l
Peso máximo da carga	8,0 kg
Tensão	230 V
Frequência	50 Hz
Nível de potência sonora	66 dB
Potência total	800 W
Classe de eficiência energética	A++
Consumo de energia do programa standard para algodão com uma carga completa. ¹⁾	1,93 kWh
Consumo de energia do programa standard para algodão com uma carga parcial. ²⁾	1,08 kWh
Consumo anual de energia ³⁾	234,7 kWh
Consumo de potência quando ligado mas inativo ⁴⁾	0,50 W
Consumo de potência quando desligado ⁴⁾	0,50 W
Tipo de utilização	Doméstica
Temperatura ambiente permitida	+5 °C a +35 °C
Nível de proteção contra a entrada de partículas sólidas e humidade garantido pela tampa de proteção, exceto onde o equipamento de baixa voltagem não tenha proteção contra humidade	IPX4
Designação do gás	R290

Peso	0,140 kg
1)	Em conformidade com a norma EN 61121. 8,0 kg de algodão, centrifugado a 1000 rpm.
2)	Em conformidade com a norma EN 61121. 4,0 kg de algodão, centrifugado a 1000 rpm.
3)	Consumo de energia por ano em kWh, baseado em 160 ciclos de secagem com o programa standard para algodão, com carga completa ou parcial, e no consumo dos modos de poupança de energia. O consumo de energia real por ciclo depende da forma como o aparelho é utilizado (REGULAMENTAÇÃO (UE) N.º 392/2012).
4)	Em conformidade com a norma EN 61121.

A informação indicada na tabela acima está em conformidade com a regulamentação 392/2012 e com a diretiva de implementação 2009/125/CE da Comissão da UE.

13. ACESSÓRIOS

13.1 Kit de empilhamento

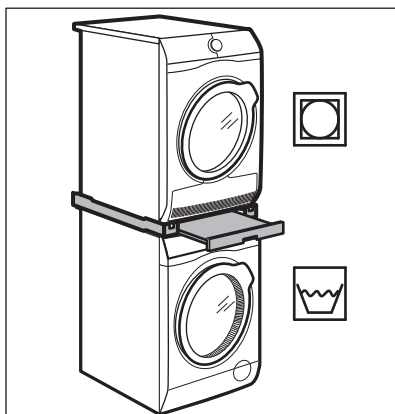

Nome do acessório: SKP11GW, STA9GW

Está disponível nos agentes autorizados.

O kit de empilhamento pode ser utilizado apenas entre as máquinas de lavar roupa e os secadores de roupa especificados no folheto. Consulte o folheto em anexo.

Leia atentamente as instruções fornecidas com o acessório.

13.2 Kit de escoamento

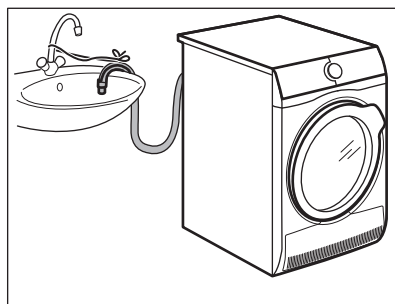

Nome do acessório: DK11.

Disponível nos concessionários autorizados (pode ser instalado em alguns tipos de secadores de roupa)

O kit de instalação destina-se ao escoamento contínuo da água condensada para uma bacia, sifão, ralo, etc. Após a instalação, o depósito de água é escoado automaticamente. O depósito de água tem de ficar no aparelho.

A mangueira instalada tem de ficar a uma altura mínima de 50 cm e máxima de 100 cm em relação ao pavimento. A mangueira não pode ficar enrolada. Se possível, reduza o comprimento da mangueira.

Leia atentamente as instruções fornecidas com o acessório.

14. FOLHA DE INFORMAÇÃO DE PRODUTO DE ACORDO COM O REGULAMENTO 1369/2017 DA UE

Folha de informação de produto	
Marca comercial	AEG
Modelo	T7DBG841, PNC916098691
Capacidade nominal em kg	8,0
Máquina de secar roupa por ventilação ou condensação	Condensador
Classe de eficiência energética	A++
Consumo de energia anual em kWh, com base em 160 ciclos de secagem do programa normal de algodão em carga total e em carga parcial e consumo dos modos de baixo consumo de energia. O valor real do consumo de energia por ciclo dependerá do modo de utilização do aparelho.	234,7
Máquina de secar roupa automática ou não automática	Automático
Consumo de energia do programa normal de algodão em carga total em kWh	1,93
Consumo de energia do programa normal de algodão em carga parcial em kWh	1,08
Consumo de energia em modo desligado em W	0,50
Consumo de energia em modo inativo em W	0,50
Duração em minutos do modo inativo	10
O "programa normal de algodão" usando em carga total e carga parcial é o programa de secagem normal a que se referem as informações constantes do rótulo e da ficha; este programa é adequado para a secagem de roupa de algodão com um teor de humidade normal e é o programa mais eficiente para o algodão em termos de consumo de energia.	
Duração ponderada em minutos do "programa normal de algodão em carga total e em carga parcial"	136
Duração em minutos do "programa normal de algodão em carga total"	178
Duração em minutos do "programa normal de algodão em carga parcial"	104
Classe de eficiência de condensação determinada por escala de G (menos eficiente) a A (mais eficiente)	B
Eficiência média em percentagem da condensação do programa normal de algodão em carga total	81

Eficiência média em percentagem da condensação do programa normal de algodão em carga parcial	81
Eficiência ponderada da condensação do "programa normal de algodão em carga total e em carga parcial"	81
Nível da potência sonora em dB	66
Eletrrodoméstico de encastrar S/N	Não

A informação indicada na tabela acima está em conformidade com a regulamentação 392/2012 e com a diretiva de implementação 2009/125/CE da Comissão da UE.

15. PREOCUPAÇÕES AMBIENTAIS

Recicle os materiais que apresentem o símbolo . Coloque a embalagem nos contentores indicados para reciclagem. Ajude a proteger o ambiente e a saúde pública através da reciclagem dos aparelhos eléctricos e electrónicos. Não elimine os aparelhos que tenham o

símbolo  juntamente com os resíduos domésticos. Coloque o produto num ponto de recolha para reciclagem local ou contacte as suas autoridades municipais.

CONTENIDO

1. INFORMACIÓN SOBRE SEGURIDAD.....	28
2. INSTRUCCIONES DE SEGURIDAD.....	31
3. DESCRIPCIÓN DEL PRODUCTO.....	33
4. PANEL DE CONTROL.....	34
5. PROGRAMA.....	35
6. OPCIONES.....	38
7. ANTES DEL PRIMER USO.....	38
8. USO DIARIO.....	39
9. CONSEJOS.....	42
10. MANTENIMIENTO Y LIMPIEZA.....	43
11. SOLUCIÓN DE PROBLEMAS.....	46
12. DATOS TÉCNICOS.....	48
13. ACCESORIOS.....	49
14. HOJA DE INFORMACIÓN DEL PRODUCTO EN REFERENCIA A LA REGULACIÓN DE E.U. 1369/2017.....	50

PARA OBTENER RESULTADOS PERFECTOS

Gracias por escoger este producto AEG. Este artículo ha sido creado para ofrecer un rendimiento impecable durante muchos años, con innovadoras tecnologías que facilitarán su vida y prestaciones que probablemente no encuentre en electrodomésticos corrientes. Por favor, dedique algunos minutos a la lectura para disfrutar de todas sus ventajas.

Consulte en nuestro sitio web:



Obtener consejos, folletos, soluciones a problemas e información de servicio:
www.aeg.com/webselfservice



Registrar su producto para recibir un mejor servicio:
www.registreaeg.com



Adquirir accesorios, artículos de consumo y recambios originales para su aparato:
www.aeg.com/shop

ATENCIÓN Y SERVICIO AL CLIENTE

Le recomendamos que utilice recambios originales.

Al contactar con nuestro centro autorizado de servicio técnico, cerciúrese de tener la siguiente información a mano: Modelo, PNC, Número de serie.

La información se puede encontrar en la placa de características.

 Advertencia / Precaución- Información sobre seguridad

 Información general y consejos

 Información sobre el medio ambiente

Salvo modificaciones.

1. ⚠ INFORMACIÓN SOBRE SEGURIDAD

Antes de empezar a instalar y utilizar el aparato, lea atentamente las instrucciones facilitadas. El fabricante no se hace responsable de lesiones o daños producidos como resultado de una instalación o un uso incorrectos. Conserve siempre estas instrucciones en lugar seguro y accesible para futuras consultas.



- Lea las instrucciones suministradas.



Advertencia: Riesgo de incendio / Materiales inflamables.

El aparato contiene un gas inflamable, propano (R290), un gas con alto grado de compatibilidad medioambiental. Mantenga el fuego y las fuentes de ignición lejos del aparato. Tenga cuidado para no dañar el circuito de refrigerante que contiene propano.

1.1 Seguridad de niños y personas vulnerables



ADVERTENCIA!

Existe riesgo de sufrir asfixia, lesiones o incapacidad permanente.

- Este aparato puede ser utilizado por niños de 8 años en adelante y personas cuyas capacidades físicas, sensoriales o mentales estén disminuidas o que carezcan de la experiencia y conocimientos suficientes para manejarlo, siempre que cuenten con las instrucciones o la supervisión sobre el uso del electrodoméstico de forma segura y comprendan los riesgos.
- Es necesario mantener alejados del aparato a los niños entre 3 y 8 años, así como a las personas con minusvalías importantes y complejas, salvo que estén bajo supervisión continua.
- Es necesario mantener alejados del aparato a los niños de menos de 3 años salvo que estén bajo supervisión continua.

- No deje que los niños jueguen con el aparato.
- Mantenga todo el material de embalaje fuera del alcance de los niños y deséchelo de forma adecuada.
- Mantenga los detergentes fuera del alcance de los niños.
- Mantenga a los niños y mascotas alejados del aparato cuando la puerta se encuentre abierta.
- Si este aparato tiene un bloqueo de seguridad para niños, debe activarlo.
- La limpieza y mantenimiento de usuario del aparato no podrán ser realizados por niños sin supervisión.

1.2 Seguridad general

- No cambie las especificaciones de este aparato.
- Si la secadora está colocada sobre una lavadora, utilice el kit de torre. El kit de apilado, disponible en su proveedor autorizado, solamente puede usarse con el aparato especificado en las instrucciones que se suministran con el accesorio. Léalas atentamente antes de la instalación (consulte el folleto de instalación).
- El aparato se puede instalar de forma independiente o debajo de una encimera con el espacio adecuado (consulte el folleto de instalación).
- El aparato no se debe instalar detrás de puertas que puedan bloquearse, de puertas correderas o de puertas con bisagras por el lado contrario al del aparato que impidan la apertura completa de la puerta.
- Vigile que ninguna alfombra, estera ni cualquier otra cobertura del suelo obstruya las aberturas de ventilación de la base.
- **ATENCIÓN:** El aparato no se debe alimentar a través de un dispositivo de conmutación externo, como un temporizador, ni conectarse a un circuito que se encienda y apague regularmente por un servicio público.

- Conecte el enchufe a la toma de corriente únicamente cuando haya terminado el procedimiento de instalación. Asegúrese de que la toma de corriente quede accesible una vez instalado el aparato.
- Asegúrese de que la sala donde se instala el aparato esté bien ventilada para evitar el reflujo de gases no deseados al recinto procedentes de aparatos que utilicen otros combustibles, como llamas al aire libre.
- **ADVERTENCIA:** No instale el aparato en un entorno sin intercambio de aire.

El aparato contiene un gas inflamable, propano (R290), un gas con alto grado de compatibilidad medioambiental. Mantenga el fuego y las fuentes de ignición lejos del aparato. Tenga cuidado para no dañar el circuito de refrigerante que contiene propano.

- **ADVERTENCIA:** En la carcasa del aparato o en la estructura integrada, mantenga la abertura de ventilación libre de obstrucciones.
- **ADVERTENCIA:** No dañe el circuito del refrigerante.
- Si el cable de alimentación eléctrica sufre algún daño, el fabricante, su servicio técnico autorizado o un profesional cualificado tendrán que cambiarlo para evitar riesgos eléctricos.
- No supere la carga máxima de 8,0 kg (consulte el capítulo "Tabla de programas").
- No utilice el aparato si los productos se han manchado con químicos industriales.
- Limpie las pelusas por los restos de embalaje que se hayan acumulado alrededor del aparato.
- No utilice el aparato sin un filtro. Limpie el filtro de pelusas antes o después de cada uso.
- No utilice la secadora para secar prendas no lavadas.
- Las prendas que se hayan ensuciado con sustancias como aceite de cocina, acetona, alcohol, gasolina, queroseno, quitamanchas, aguarrás, ceras y quitaceras se deben lavar en agua caliente con una

cantidad adicional de detergente antes de secarlas en la secadora.

- Las prendas como gomaespuma (espuma de látex), gorros de ducha, tejidos impermeables, prendas y artículos forrados de goma o almohadas con rellenos de gomaespuma no se deben secar en la secadora.
- Los suavizantes o productos similares se deben utilizar tal y como se especifica en las instrucciones del fabricante del producto.
- Retire todos los objetos que puedan suponer riesgo de incendio, como encendedores o cerillas.
- **ADVERTENCIA:** No detenga nunca una secadora de tambor antes de finalizar el ciclo de secado a menos que todas las prendas se retiren rápidamente y se extiendan para disipar el calor.
- Antes de proceder con cualquier operación de mantenimiento, apague el aparato y desconecte el enchufe de la red.

2. INSTRUCCIONES DE SEGURIDAD

2.1 Instalación



Advertencia: Riesgo de incendio / Materiales inflamables.

- Retire todo el embalaje.
- No instale ni utilice un aparato dañado.
- Siga las instrucciones de instalación suministradas con el aparato.
- No instale el aparato en un entorno sin intercambio de aire. El aparato contiene un gas inflamable, propano (R290), un gas con alto grado de compatibilidad medioambiental. Mantenga el fuego y las fuentes de ignición lejos del aparato. Tenga cuidado para no dañar el circuito de refrigerante que contiene propano.
- Tenga cuidado al mover el aparato, porque es pesado. Utilice siempre guantes de protección y calzado cerrado.

- No instale ni utilice el aparato en lugares con temperaturas que puedan ser inferiores a 5 °C o superiores a 35°C.
- El área del suelo donde se instala el aparato debe ser plana, estable, resistente al calor y limpia.
- Compruebe que el aire circula libremente entre el aparato y el suelo.
- Mantenga siempre vertical del aparato cuando se desplace.
- La superficie posterior del aparato se debe colocar contra una pared.
- Cuando el aparato esté colocado en su posición permanente, compruebe si está correctamente nivelado con ayuda de un nivel de burbuja. De no estarlo, ajuste las patas hasta que lo esté.

2.2 Conexión eléctrica



ADVERTENCIA!

Riesgo de incendios y descargas eléctricas.

- Conecte el enchufe a la toma de corriente únicamente cuando haya terminado la instalación. Asegúrese de tener acceso al enchufe del suministro de red una vez finalizada la instalación.
- El aparato debe conectarse a tierra.
- Asegúrese de que los parámetros de la placa de características son compatibles con los valores eléctricos del suministro eléctrico.
- Utilice siempre una toma con aislamiento de conexión a tierra correctamente instalada.
- No utilice adaptadores de enchufes múltiples ni cables prolongadores.
- No desconecte el aparato tirando del cable de conexión a la red. Tire siempre del enchufe.
- No toque el cable de red ni el enchufe con las manos mojadas.

2.3 Uso del aparato



ADVERTENCIA!

Podrían producirse lesiones, descargas eléctricas, incendios, quemaduras o daños en el aparato.



Advertencia: Riesgo de incendio / Materiales inflamables. El aparato contiene un gas inflamable, propano (R290), un gas con alto grado de compatibilidad medioambiental. Mantenga el fuego y las fuentes de ignición lejos del aparato. Tenga cuidado para no dañar el circuito de refrigerante que contiene propano.

- Este aparato está diseñado exclusivamente para uso doméstico.
- No seque prendas dañadas (rasgadas, deshilachadas) que tengan acolchados o rellenos.
- Si ha lavado la ropa con un quitamanchas, realice un ciclo de aclarado adicional antes de iniciar el ciclo de secado.
- Seque únicamente prendas aptas para secar en el aparato. Siga las instrucciones de limpieza de la etiqueta de la prenda.
- No beba ni prepare alimentos con el agua de condensación/destilada.

Puede provocar problemas de salud en las personas y los animales domésticos.

- No se siente ni se ponga de pie sobre la puerta abierta del aparato.
- No utilice el aparato para secar prendas que goteen.

2.4 Mantenimiento y limpieza



ADVERTENCIA!

Podría sufrir lesiones o dañar el aparato.



Advertencia: Riesgo de incendio / Materiales inflamables. El aparato contiene un gas inflamable, propano (R290), un gas con alto grado de compatibilidad medioambiental. Mantenga el fuego y las fuentes de ignición lejos del aparato. Tenga cuidado para no dañar el circuito de refrigerante que contiene propano.

- No utilice pulverizadores ni vapor de agua para limpiar el aparato.
- Limpie el aparato con un paño suave humedecido. Utilice solo detergentes neutros. No utilice productos abrasivos, estropajos duros, disolventes ni objetos metálicos.
- Tenga cuidado al limpiar el aparato para evitar daños al sistema de refrigeración.

2.5 Compresor



ADVERTENCIA!

Podría dañar el aparato.

- El compresor y su sistema en la secadora de tambor contiene un agente especial sin flúor-cloro-hidrocarburos. Este sistema debe quedar hermético. Los daños al sistema pueden provocar fugas.

2.6 Asistencia

- Para reparar el aparato, póngase en contacto con el centro de servicio autorizado.
- Utilice solamente piezas de recambio originales.

2.7 Eliminación



ADVERTENCIA!

Existe riesgo de lesiones o asfixia.



Advertencia: Riesgo de incendio / Riesgo de daños materiales y daños en el aparato.

- Desconecte el aparato de la red eléctrica y del suministro de agua.
- Corte el cable eléctrico cerca del aparato y deséchelo.

- El aparato contiene gas inflamable (R290). Póngase en contacto con las autoridades locales para saber cómo desechar correctamente el aparato.
- Retire el pestillo de la puerta para evitar que los niños o las mascotas queden atrapados en el tambor.
- Deseche el aparato de acuerdo con los requisitos de la normativa local con respecto residuos de aparatos eléctricos y electrónicos (WEEE/RAEE).

3. DESCRIPCIÓN DEL PRODUCTO

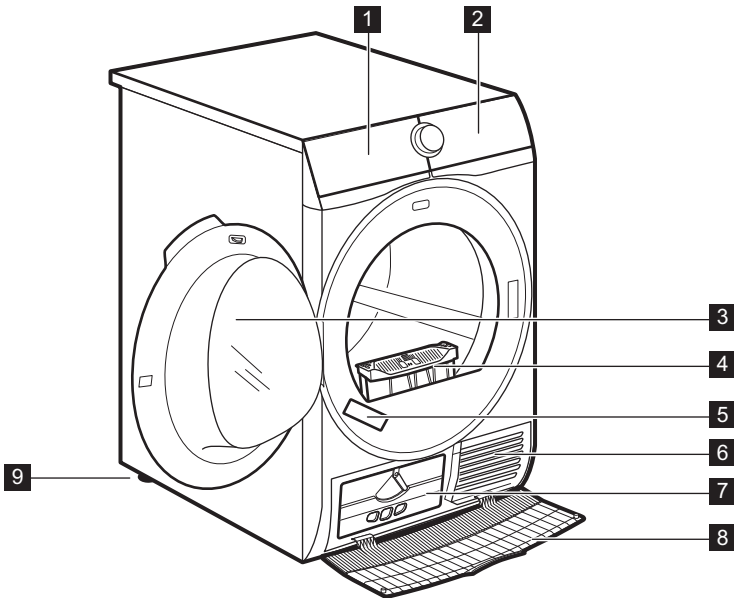

1 Depósito de agua

2 Panel de control

3 Puerta del aparato

4 Filtro

5 Placa de características

6 Ranuras de ventilación

7 Tapa del condensador

8 Cubierta del condensador

9 Patas ajustables



Para facilitar la carga de la colada o la instalación, la puerta es reversible. (consulte el folleto separado).

4. PANEL DE CONTROL

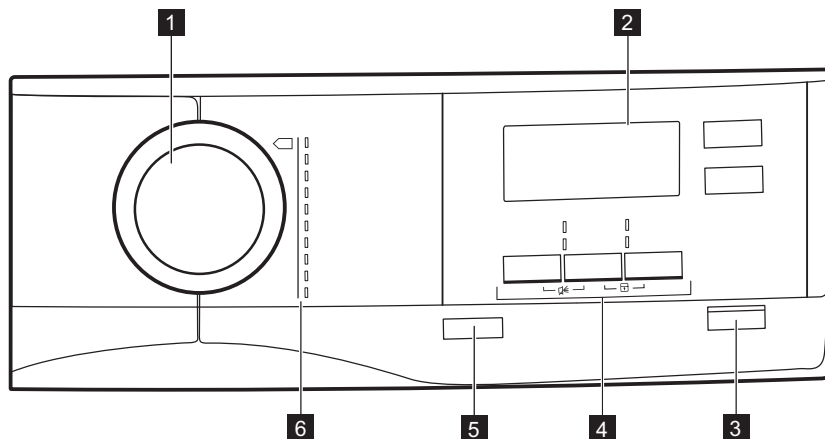

1 Selector de programas

2 Pantalla

3 Tecla Inicio/Pausa

4 Opciones











5 Tecla On/Off

6 Programas





4.1 Pantalla



Símbolo de la pantalla	Descripción de los símbolos
8.0 kg MAX	carga de colada máxima
	opción de inicio diferido activada

Símbolo de la pantalla	Descripción de los símbolos
30' -20h	selección de inicio diferido (30min-20h)
1 : 50	indicación de duración de ciclo
	señal acústica apagada
	bloqueo de seguridad encendido
	secado de la colada: seco plancha, seco armario, seco armario +, extra seco
	indicador: <i>vacíe el depósito de agua</i>
	indicador: <i>limpie el filtro</i>
	indicador: <i>compruebe el condensador</i>
	opción tiempo secado activada
10' -2 : 00	selección de programa de tiempo (10 min- 2 h)
	indicador: <i>fase de secado</i>
	indicador: <i>fase antiarrugas</i>
	indicador: <i>fase de enfriamiento</i>

5. PROGRAMA

Programa	Carga ¹⁾	Propiedades / Marca de tejido
 ²⁾ Algod. Eco	8,0 kg	Ciclo para secar algodón con un nivel de secado "algodones armario", con el máximo ahorro energético. / 
Algod.	8,0 kg	Ciclo definido para secar prendas de algodón de diferentes tamaños / diferentes tejidos juntas. / 
Sintéticos	3,5 kg	Tejidos sintéticos y mixtos. / 
Mix	3 kg	Tejidos de algodón y sintéticos. / 
Lana/Lãs	1 kg	Tejidos de lana. Secado suave de prendas de lana lavables. Retire inmediatamente las prendas cuando el programa haya finalizado.



Programa	Carga 1)	Propiedades / Marca de tejido
Seda	1 kg	Seda apta para secadora de tambor. /
Fácil Plancha/Engomar	1 kg (o 5 camisas)	Tejidos de cuidado fácil que precisan un esfuerzo mínimo de planchado. El resultado de secado puede variar según el tipo de tejido. Sacuda las prendas antes de colocarlas en el aparato. Cuando termine el programa, extraiga inmediatamente las prendas y colóquelas en perchas. /
Ropa de cama/Lençóis	3 kg	Ropa de cama como sábanas sencillas y dobles, fundas de almohada, funda de edredón. /
Edred.	3 kg	Almohadas y edredones sencillos o dobles (con rellenos sintéticos o de plumas). /
Sports	2 kg	Ropa deportiva, tejidos finos y ligeros, microfibra, poliéster. /

1) El peso máximo se refiere a prendas secas.

2) El programa Algod. Eco es el "programa estándar de algodón" de acuerdo con el Reglamento 392/2012 de la Comisión de la Unión Europea y es adecuado para secar las prendas húmedas de algodón normales y el programa más eficaz en cuanto a consumo de energía para secar coladas de algodón mojadas.

5.1 Programas y selección de opciones

Programas 1)	Opciones			
	Nivel de Sec.	Anti-arrugas/rugas	Refrescar	Tiempo/Tiempo
Algod. Eco	2)	■		
Algod.		■	■	■
Sintéticos		■	■	■
Mix	2)	■	■	■
Lana/Lãs	2)			■ 3)
Seda	2)	■		
Fácil Plancha/Engomar	2)	■		





Opciones				
Programas ¹⁾	Nivel de Sec.	Anti-arrugas/rugas	Refrescar	Tiempo/Tiempo
Ropa de cama/Lençóis	 2)	■		
Edred.	 2)			
Sports	 2)	■		

1) Junto con el programa se pueden ajustar 1 o más opciones.

2) Ajustado por defecto

3) Consulte el capítulo OPCIONES: Tiempo/Tiempo en programa Lana/Lãs

5.2 Valores de consumo

Los ajustes de programas	Centrifugado a / humedad residual	Tiempo de secado ¹⁾	Consumo de energía ²⁾
Algod. Eco 8,0 kg			
 <i>seco armario</i>	1400 rpm / 50%	145 min	1,59 kWh
	1000 rpm / 60%	178 min	1,93 kWh
Algod. 8,0 kg			
 <i>seco plancha/engomar</i>	1400 rpm / 50%	110 min	1,18 kWh
	1000 rpm / 60%	140 min	1,45 kWh
Algod. Eco 4,0 kg			
 <i>seco armario</i>	1400 rpm / 50%	89 min	0,90 kWh
	1000 rpm / 60%	104 min	1,08 kWh
Sintéticos 3,5 kg			
 <i>seco armario</i>	1200 rpm / 40%	62 min	0,59 kWh
	800 rpm / 50%	81 min	0,79 kWh

1) Para cargas parciales, el tiempo de ciclo es más corto y el dispositivo consume menos energía.

2) La temperatura ambiente inadecuada o la ropa poco centrifugada pueden prolongar el tiempo del ciclo y aumentar el consumo de energía.

6. OPCIONES

6.1 Nivel de Sec.

Esta opción le ayuda a conseguir el secado necesario. Selecciones posibles:



— = ≡ - listo para planchar - nivel **seco plancha**.



— = ≡ - listo para guardar - nivel **seco armario** - selección predeterminada que está en relación con el programa.



— = ≡ - listo para guardar - nivel **seco armario +**.



— = ≡ - listo para guardar - nivel **extra seco**.

6.2 Anti-arrugas/rugas

Prolonga hasta 120 minutos la fase de antiarrugas extra (30 minutos) al final del ciclo de secado. Después de la fase de secado, el tambor gira de vez en cuando para evitar arrugas. La colada se puede retirar durante la fase antiarrugas.

6.3 Refrescar

Para airear las prendas que han estado guardadas. La carga máxima no puede superar 1 kg.

6.4 Tiempo/Tempo

Para algodón, sintéticos y mixtos. Permite que el usuario ajuste el secado desde un mínimo de 10 min hasta un máximo de 2 horas (a intervalos de 10 min). Cuando esta opción está al

máximo, el indicador de carga desaparece.

6.5 Tiempo/Tempo programa Lana/Lãs encendido

Opción aplicable para el programa Lana/Lãs y para ajustar el nivel de secado final a más o menos seco.

6.6 Inicio Diferido



Permite diferir el inicio del programa de secado desde un mínimo de 30 minutos a un máximo de 20 horas.

1. Ajuste el programa de secado y las opciones.
2. Toque el botón Inicio Diferido repetidamente.

La hora de inicio diferido se muestra en la pantalla (por ejemplo, 12h si el programa tiene que empezar transcurridas 12 horas.)

3. Para activar la opción Inicio Diferido, toque el botón Inicio/Pausa. El tiempo hasta el inicio disminuye en la pantalla.

6.7 Alarm.

El sonido se oye:

- al final del ciclo
 - al inicio y fin de la fase antiarrugas
- La opción de señal acústica está siempre activada por defecto. Puede utilizar esta opción para activar o desactivar el sonido.

7. ANTES DEL PRIMER USO



El bloqueo trasero del tambor se elimina automáticamente al activar la secadora por primera vez. Es posible oír algún ruido.

- i** Se recomienda encarecidamente iniciar cualquier programa por primera vez sin la carga durante unos segundos para asegurarse de que los bloqueos traseros del tambor se retiren correctamente.

Para desbloquear los bloqueos traseros del tambor:

1. Encienda el electrodoméstico.
 2. Ajuste cualquier programa.
 3. Pulse el botón Inicio/Pausa.
- El motor empieza a girar. El bloqueo del tambor trasero está desactivado.

- i** Si el tambor sigue sin girar, suelte manualmente el bloqueo del tambor trasero (para ello, utilice la llave suministrada).

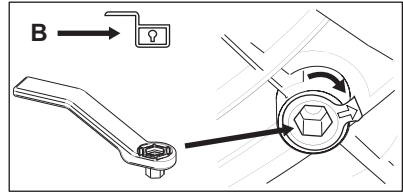
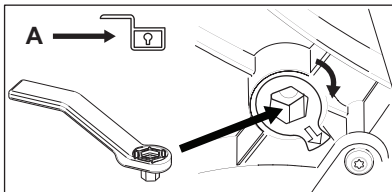
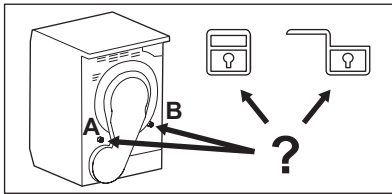

Antes de usar el aparato para secar prendas:

- Limpie el tambor de la secadora con un paño húmedo.
 - Inicie un programa de 1 hora con ropa húmeda.
- i** Al inicio del ciclo de secado (3-5 min.), es posible que se produzca un sonido ligeramente más alto. Esto se debe a la puesta en marcha del compresor. Es algo normal en aparatos que los utilizan, como frigoríficos y congeladores.





8. USO DIARIO

8.1 Preparación de la colada

- Cierre las cremalleras.
 - Cierre las fundas de edredones.
 - No seque cintas ni lazos sueltos (por ejemplo, de delanteras). Átelos antes de iniciar un programa.
 - Vacíe todos los bolsillos.
 - Dé la vuelta a las prendas que tengan una capa interna de algodón. La capa de algodón debe quedar hacia fuera.
- Ajuste siempre el programa apropiado para el tipo de colada.
 - No mezcle colores claros y oscuros.
 - Utilice un programa apropiado para algodón, jerséis y ropa de punto para reducir el encogido.
 - No supere la carga máxima indicada en el capítulo de programas o mostrada en pantalla.
 - Seque solamente prendas aptas para secadora de tambor. Consulte la etiqueta de las prendas.

- No seque prendas grandes y pequeñas juntas. Las prendas

pequeñas pueden introducirse dentro de las grandes seguir mojadas.

Etiqueta del tejido	Descripción
	La colada es adecuada para secadora de tambor.
	La colada es adecuada para secadora de tambor a alta temperatura.
	La colada es adecuada para secadora de tambor a baja temperatura solamente.
	La colada no es adecuada para secadora de tambor.

8.2 Cargar la colada



PRECAUCIÓN!

Asegúrese de que la colada no se queda atrapada entre la puerta del aparato y la junta de goma.

1. Tire de la puerta del aparato y ábrala.
2. Cargue las prendas una a una.
3. Cierre la puerta del aparato.

8.3 Encendido del aparato

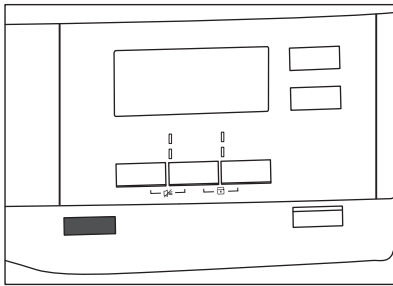

Para encender el aparato:

Pulse el botón On/Off.

Si el aparato está encendido, aparecerán varios indicadores en la pantalla.

8.4 Función Auto Off

Para reducir el consumo de energía, la función Auto Off apaga automáticamente el aparato:

- si el botón táctil Inicio/Pausa no se toca durante 5 minutos.

- 5 minutos después de terminar el ciclo.

Pulse el botón On/Off para encender el aparato.

Si el aparato está encendido, aparecerán varios indicadores en la pantalla.

8.5 Configurar un programa

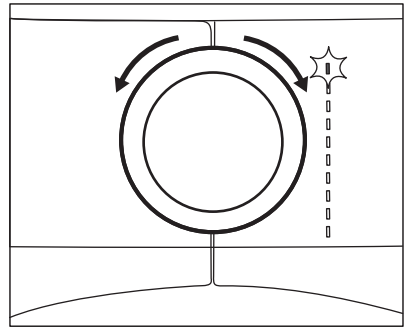

Utilice el selector de programas para ajustar el programa necesario. En la pantalla aparece la duración aproximada del programa.



El tiempo de secado real depende del tipo de carga (cantidad y composición), de la temperatura de la estancia y de la humedad de la colada tras el centrifugado.

8.6 Opciones

Junto con el programa se pueden ajustar 1 o más opciones especiales.

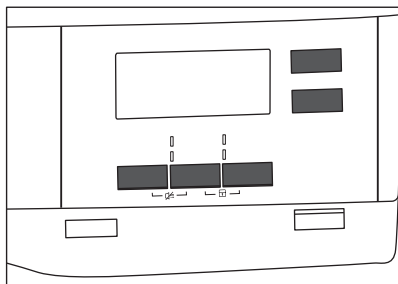

Para activar o desactivar una opción, toque el botón correspondiente o una combinación de dos botones. su símbolo aparece en la pantalla o el LED de encima del botón correspondiente se enciende.

8.7 Opción de bloqueo para niños

El bloqueo de seguridad para niños se puede ajustar para evitar que los niños jueguen con el aparato. La opción de bloqueo para niños bloquea todas las teclas táctiles y el selector de programas (esta opción no bloquea la tecla **On/Off**).

Puede activar la opción de bloqueo para niños:

- antes de tocar la tecla **Inicio/Pausa**; el aparato no puede empezar
- después de tocar la tecla **Inicio/Pausa**; la selección de opciones y programas no está disponible.

Activación de la opción de bloqueo para niños:

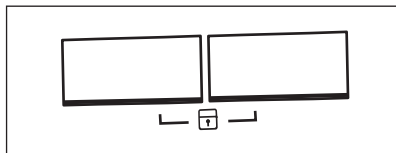

1. Encienda la secadora.
2. Seleccione uno de los programas disponibles.
3. Mantenga pulsadas al mismo tiempo las 2 teclas.

El símbolo  aparece en la pantalla.

4. Para desactivar el bloqueo para niños, toque las teclas situadas arriba hasta que desaparezca el símbolo.

8.8 Inicio de un programa

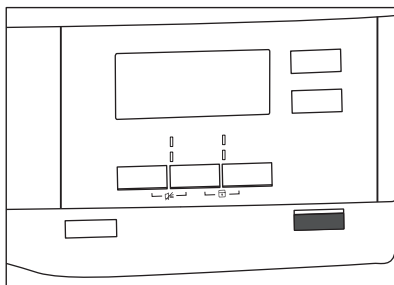

Para iniciar el programa:

Toque la tecla **Inicio/Pausa**. El aparato se inicia y el LED situado sobre la tecla deja de parpadear y se queda encendido.

8.9 Cambio de programa

Para cambiar un programa:

1. Pulse la tecla On/Off para apagar el aparato.
2. Pulse de nuevo la tecla On/Off para encender el aparato.
3. Ajuste de un nuevo programa.

8.10 Fin del programa



Limpie el filtro y vacíe el depósito de agua después de cada ciclo de secado. (Consulte el capítulo MANTENIMIENTO Y LIMPIEZA.)

Cuando se termina el ciclo de secado, el símbolo  aparece en la pantalla. Si se ha encendido la opción Alarm., suena una señal acústica de forma intermitente durante un minuto.



Si no apaga el aparato, se inicia la fase antiarrugas (no activa en todos los programas). El símbolo  intermitente señala que se está ejecutando la fase antiarrugas. La colada se puede retirar durante esta fase.

Para retirar la colada:

1. Pulse la tecla On/Off durante 2 segundos para apagar el aparato.
2. Abra la puerta del aparato.

3. Retire las prendas.
4. Cierre la puerta del aparato.

9. CONSEJOS

9.1 Consejos ecológicos

- Centrifuga bien la ropa antes de secarla.
- No supere los tamaños de carga que se especifican en el capítulo Programas.
- Limpie el filtro después de cada ciclo de secado.
- No utilice suavizante para lavar y después secar. En la secadora, las prendas se suavizan automáticamente.
- Use agua destilada como la que se usa para las planchas de vapor. Si fuera necesario, limpie el agua destilada antes (por ejemplo, con un filtro para el café) y retire cualquier partícula.
- Mantenga siempre libres las ranuras de ventilación situadas en la base del aparato.
- Asegúrese de que haya una buena ventilación donde se vaya a instalar el aparato.

9.2 Ajuste del nivel de secado predeterminado

Para cambiar el nivel de secado predeterminado:

1. Encienda el electrodoméstico.
2. Espere aproximadamente 8 segundos.
3. Seleccione uno de los programas disponibles.
4. Mantenga pulsados al mismo tiempo los botones **Nivel de Sec.** y **Refrescar**.







En la pantalla aparece uno de estos símbolos:

 - Secado máximo

 - Secado extra

 - Secado estándar

5. Toque el botón **Inicio/Pausa** varias veces hasta que llegue al nivel de secado deseado.

Nivel de secado	Símbolo en pantalla	
Secado máximo		
Secado extra		
Secado estándar		

6. Para memorizar el ajuste mantenga pulsados los botones **Nivel de Sec.** y **Refrescar** simultáneamente durante al aproximadamente 2 segundos.





9.3 Desactivación del indicador del depósito

El indicador del depósito de agua está activado por defecto. Se ilumina al final del ciclo de secado o durante el ciclo si el depósito de agua está lleno. Si el kit de desagüe se ha instalado, el depósito de agua se descarga automáticamente y el indicador puede desactivarse.

Para desactivar el indicador:

1. Encienda el electrodoméstico.
2. Espere aproximadamente 8 segundos.
3. Seleccione uno de los programas disponibles.
4. Mantenga pulsados al mismo tiempo los botones **Refrescar** y **Tiempo/Tempo**.



Una de las 2 configuraciones es posible:

- el indicador tanque/depósito:  está encendido si aparece el símbolo : el indicador del depósito de agua está permanentemente **activado**
- el indicador tanque/depósito:  está apagado si aparece el símbolo : el indicador del depósito de agua está permanentemente **desactivado**

10. MANTENIMIENTO Y LIMPIEZA

10.1 Limpieza del filtro

Al final de cada ciclo, aparece el símbolo  *filtro* en la pantalla y se debe limpiar el filtro.

-  El filtro recoge las hilachas durante el ciclo de secado.
-  Para conseguir las mejores prestaciones de secado, limpie el filtro regularmente. Los filtros atascados provocan ciclos más largos y un aumento del consumo de energía. Limpie el filtro a mano y, si es necesario, una aspiradora.

 **PRECAUCIÓN!** Evite el uso de agua para limpiar el filtro. En su lugar, tire la pelusa en el cubo de basura (evite la dispersión de la fibra plástica en el ambiente de agua).

1. Abra la puerta. Tire del filtro hacia arriba.

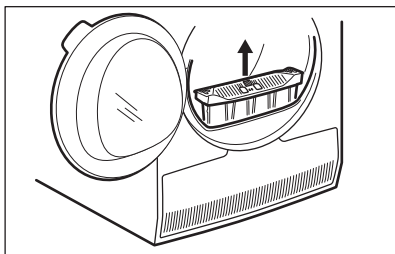

2. Empuje el gancho para abrir el filtro.

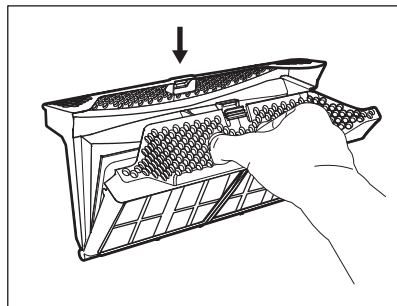

3. Recoja las hilachas con la mano de ambas partes internas del filtro.

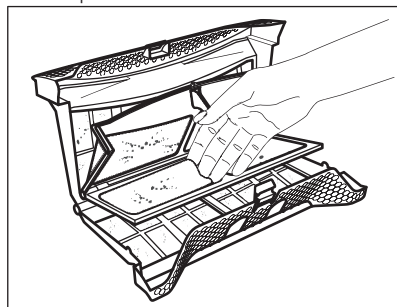

Vacíe las hilachas en una papelera.

4. Si es necesario, limpie el filtro con una aspiradora. Cierre el filtro.
5. Si fuera necesario, quite las hilachas de la zona del filtro y la junta. Puede utilizar una aspiradora. Coloque el filtro dentro de la zona del filtro.

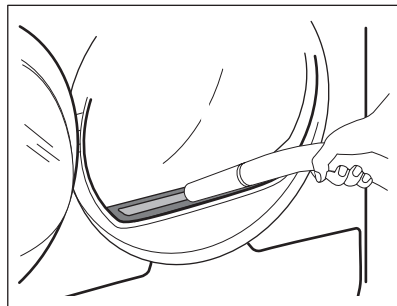

10.2 Cómo vaciar el depósito de agua

Vacíe el depósito para agua de condensación después de cada ciclo de secado.

Si el depósito de agua de condensación está lleno, el programa se detiene automáticamente. Aparece el símbolo

 *tanque/depósito* en la pantalla y se debe vaciar el depósito de agua.

Para vaciar el agua de depósito:

1. Tire del depósito de agua y manténgalo en posición horizontal.

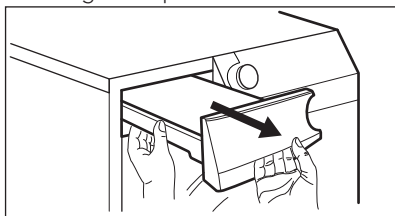

2. Saque la conexión de plástico y vacíe el agua en un fregadero o recipiente equivalente.

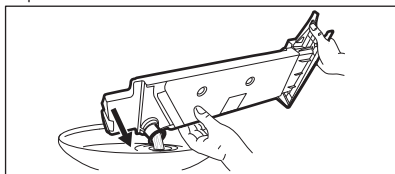

3. Vuelva a colocar la conexión de plástico en su sitio y ponga el contenedor de agua en su posición.
4. Para continuar el programa, pulse el botón Inicio/Pausa.

10.3 Limpieza del condensador

Si parpadea el símbolo  *condensador*, examine el condensador y su compartimento. Si hay suciedad, límpiela. Compruébelo como mínimo una vez cada 6 meses.



ADVERTENCIA!

No toque el cable de la corriente con las manos húmedas. Existe riesgo de lesiones. Utilice guantes protectores. Limpie con cuidado para no dañar la superficie de metal.

Para examinarlos:

1. Abra la puerta. Tire del filtro hacia arriba.

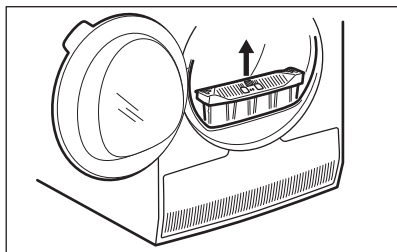

2. Abra la cubierta del condensador.

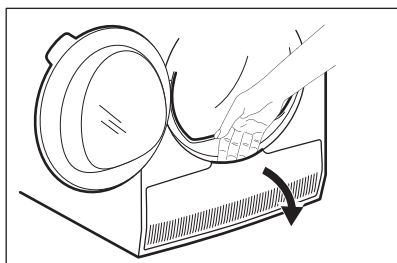

3. Gire la palanca para liberar la tapa del condensador.

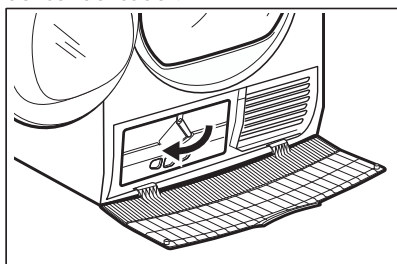

4. Baje la tapa del condensador.

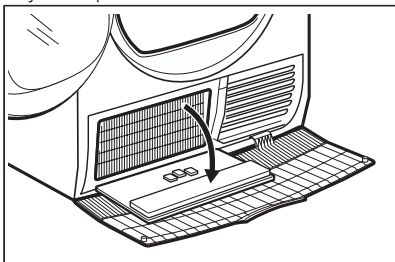

5. Si fuera necesario, quite la pelusa del condensador y su compartimento. Puede utilizar un paño húmedo y/o una aspiradora con un accesorio de cepillo.

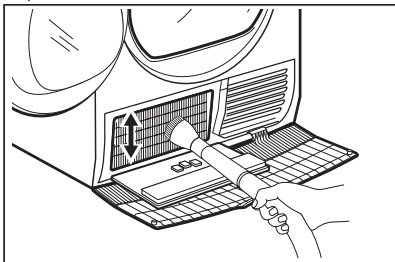

6. Cierre la tapa del condensador.
7. Gire la palanca hasta que encaje en su posición.
8. Vuelva a colocar el filtro.

10.4 Limpieza del tambor



ADVERTENCIA!

Desconecte el aparato antes de limpiarlo.

Utilice un detergente de jabón neutro estándar para limpiar la superficie interior del tambor y sus elevadores. Seque las superficies limpias con un paño suave.



PRECAUCIÓN!

No utilice productos abrasivos ni estropajos de acero para limpiar el tambor.

10.5 Limpieza del panel de control y la carcasa

Utilice un detergente de jabón neutro estándar para limpiar el panel de control y la carcasa.

Utilice un paño húmedo para limpiar. Seque las superficies limpias con un paño suave.



PRECAUCIÓN!

No utilice productos limpiamuebles ni productos de limpieza que puedan provocar corrosión.

10.6 Limpieza de las ranuras de ventilación

Utilice una aspiradora para eliminar la pelusa de las ranuras de ventilación.

11. SOLUCIÓN DE PROBLEMAS

Problema 1)	Posible causa	Solución
La secadora de tambor no funciona.	La secadora no está conectada a la corriente eléctrica.	Conéctela a la toma de corriente. Compruebe el fusible de la caja de fusibles (instalación doméstica).
	La puerta está abierta.	Cierre la puerta.
	No se ha pulsado el botón On/Off.	Pulse el botón On/Off.
	No se ha tocado el botón Inicio/Pausa.	Toque el botón Inicio/Pausa.
	El aparato está en modo de espera.	Pulse el botón On/Off.
Los resultados del secado no son satisfactorios.	Selección de programa incorrecta.	Seleccione un programa adecuado. 2)
	El filtro está obstruido.	Limpie el filtro. 3)
	La opción Nivel de Sec. estaba ajustada en  <i>seco plancha/engomar</i> . 4)	Cambie la opción Nivel de Sec. a un nivel más alto.
	La carga era demasiado grande.	No cargue la lavadora por encima de la carga máxima.
	Las ranuras de ventilación están atascadas.	Limpie las ranuras de ventilación de la base del aparato.
	Hay algo de suciedad en el sensor de humedad del tambor.	Limpie la superficie frontal del tambor.
	El nivel de secado no está ajustado al nivel deseado.	Ajuste el nivel de secado. 5)
	El condensador está obstruido.	Limpie el condensador. 3)
La puerta de carga no se cierra	El filtro no está fijado en su posición.	Coloque el filtro en la posición correcta.
	La colada está atascada entre la puerta y la junta.	Quite las prendas atascadas y cierre la puerta.
No se puede cambiar el programa ni las opciones.	Una vez iniciado un ciclo no se puede cambiar el programa o la opción.	Apague y vuelva a encender la secadora. Cambie el programa o la opción según sea necesario.

Problema 1)	Posible causa	Solución
No se puede seleccionar una opción. Se emite una señal acústica.	La opción que intenta seleccionar no está disponible para el programa seleccionado.	Apague y vuelva a encender la secadora. Cambie el programa o la opción según sea necesario.
Aparece un tiempo de duración inesperado en la pantalla.	La duración de secado se calcula según el tamaño de la carga y la humedad.	Está automatizado: el aparato funciona correctamente.
Un programa está inactivo.	El depósito de agua está lleno.	Vacíe el depósito de agua, pulse el botón Inicio/Pausa. ³⁾
El ciclo de secado es demasiado corto.	El tamaño de la carga es pequeño.	Seleccione un programa de tiempo. El valor del tiempo debe estar relacionado con la carga. Para secar una prenda o una pequeña colada recomendamos usar tiempos de secado cortos.
	La colada está demasiado seca.	Seleccione un tiempo de programa adecuado o un nivel de secado más alto (por ejemplo,  <i>extra seco</i>).
Ciclo de secado demasiado largo ⁶⁾	El filtro está obstruido.	Limpie el filtro.
	La carga es demasiado grande.	No cargue la lavadora por encima de la carga máxima.
	La colada no ha centrifugado lo suficiente.	Vuelva a centrifugar la colada en la lavadora.
	Temperatura ambiente demasiado baja o alta; esto no es una avería del aparato.	Asegúrese de que la temperatura ambiente esté entre +5°C y +35°C. La temperatura ambiente óptima para conseguir los mejores resultados de secado se encuentra entre 19° y 24°C.

1) Si hay un mensaje de error en la pantalla (p. e., **E51**): Apague y vuelva a encender la secadora. Seleccione un nuevo programa. Toque el botón táctil de Inicio/Pausa. Si el aparato no funciona, póngase en contacto con el servicio técnico y facilítele el código del error.

2) Siga la descripción de programas; consulte el capítulo PROGRAMAS.

3) Consulte el capítulo *CUIDADO Y LIMPIEZA* para obtener más información.

4) Solo secadoras con la opción Nivel de Sec..

5) Consulte el capítulo *CONSEJOS* para obtener más información.

6) Nota: el ciclo de secado finaliza automáticamente después de un máximo de 5 horas.

11.1 Posibles causas de resultados de secado insatisfactorios:

- El filtro está obstruido. El filtro obstruido hace que el secado sea ineficiente.
- Las ranuras de ventilación están atascadas.
- El tambor está sucio.
- Los ajustes predeterminados del nivel de sequedad son inadecuados. Véase el capítulo *Ajuste del nivel de sequedad por defecto*
- La temperatura es demasiado baja o demasiado alta. La temperatura ambiente óptima es entre 19°-24°C.

12. DATOS TÉCNICOS

Altura x Anchura x Profundidad	850 x 596 x 638 mm (máximo 663 mm)
Profundidad máx. con la puerta del electrodoméstico abierta	1108 mm
Anchura máx. con la puerta del electrodoméstico abierta	958 mm
Altura ajustable	850 mm (+ 15 mm - ajuste de patas)
Volumen del tambor	118 l
Volumen de carga máxima	8,0 kg
Voltaje	230 V
Frecuencia	50 Hz
Nivel sonoro	66 dB
Potencia total	800 W
Clase de eficiencia energética	A++
Consumo energético del programa estándar de algodón con carga total. ¹⁾	1,93 kWh
Consumo de energía en el programa de algodón estándar con la carga parcial. ²⁾	1,08 kWh
Consumo energético anual ³⁾	234,7 kWh
Absorción de energía en el modo sin apagar ⁴⁾	0,50 W
Absorción de energía apagado ⁴⁾	0,50 W
Tipo de uso	Doméstico
Temperatura ambiente permitida	+ 5 °C a + 35 °C

Nivel de protección contra la entrada de partículas sólidas y humedad asegurada por la cubierta protectora, excepto cuando el equipo de baja tensión no tiene protección contra la humedad

IPX4

Designación del gas

R290

Peso

0,140 kg

- 1) Con relación a EN 61121. 8,0 kg de algodón, centrifugado a 1.000 rpm.
- 2) Con relación a EN 61121. 4,0 kg de algodón, centrifugado a 1.000 rpm.
- 3) Consumo de energía por año en kW, basado en los 160 ciclos de secado del programa estándar de algodón a carga completa y parcial, y el consumo de los modos de baja potencia. El consumo real de energía por ciclo dependerá de cómo se use el aparato (REGLAMENTO (UE) No. 392/2012).
- 4) Con referencia a EN 61121.

La información que se proporciona en el cuadro anterior cumple con el Reglamento de la Comisión de la UE 392/2012 que implementa la Directiva 2009/125/EC.

13. ACCESORIOS

13.1 Kit de torre

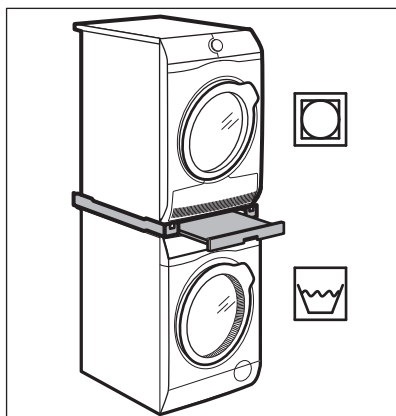

Nombre del accesorio: SKP11GW, STA9GW

Disponible en su distribuidor autorizado.

El kit de torre se puede utilizar únicamente con las lavadoras y secadoras especificadas en el folleto. Consulte el folleto adjunto.

Lea atentamente las instrucciones que se suministran con el accesorio.

13.2 Kit de desagüe

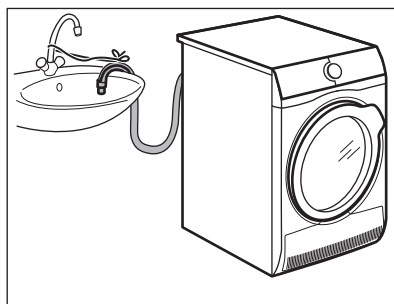

Nombre del accesorio: DK11.

Disponible en su distribuidor autorizado (se puede adjuntar a algunos tipos de secadoras).

Para conseguir un desagüe directo del agua condensada a un recipiente, sifón, canaleta, etc. Después de la instalación, el depósito de agua se drena automáticamente. El depósito de agua debe permanecer en el aparato.

El tubo instalado debe estar a una altura de 50 cm como mínimo hasta un máximo de 100 cm del suelo. El tubo no puede tener bucles. Disminuya la longitud del tubo en caso necesario.

Lea atentamente las instrucciones que se suministran con el accesorio.

14. HOJA DE INFORMACIÓN DEL PRODUCTO EN REFERENCIA A LA REGULACIÓN DE E.U. 1369/2017

Hoja de información del producto	
Marca registrada	AEG
Modelo	T7DBG841, PNC916098691
Capacidad asignada en kg	8,0
Secadora de tambor de ventilación o de condensación	Condensador
Clase de eficiencia energética	A++
Consumo de energía en kWh al año, sobre la base de 160 ciclos de secado del programa de algodón normal con carga completa y con carga parcial, y del consumo de los modos de bajo consumo. El consumo real de energía por ciclo depende de cómo se utilice el aparato.	234,7
Secadora de tambor automática o secadora de tambor no automática	Automático
Consumo energético en el programa normal de algodón con carga completa en kWh	1,93
Consumo energético en el programa normal de algodón con carga parcial en kWh	1,08
Consumo eléctrico en el modo apagado en W	0,50
Consumo eléctrico del «modo sin apagar» en W	0,50
Duración del modo sin apagar en minutos	10
El «programa normal de algodón» utilizado con carga completa y con carga parcial es el programa de secado normal a que se refiere la información de la etiqueta y de la ficha, que dicho programa es apto para secar tejidos de algodón con humedad normal y que es el programa más eficiente en términos de consumo de energía para el algodón	
Duración ponderada del programa del «programa normal de algodón con carga completa y con carga parcial» en minutos	136
Duración del «programa normal de algodón con carga completa» en minutos	178
Duración del «programa normal de algodón con carga parcial» en minutos	104

Clase de eficiencia de la condensación en una escala de G (menos eficiente) a A (más eficiente)	B
Media de la eficiencia de la condensación en el programa de algodón normal con carga completa expresada en porcentaje	81
Media de la eficiencia de la condensación en el programa de algodón normal con carga parcial expresada en porcentaje	81
Eficiencia de la condensación ponderada para el «programa normal de algodón con carga completa y con carga parcial»	81
Nivel de potencia acústica en dB	66
Aparato encastrado S/N	No

La información que se proporciona en el cuadro anterior cumple con el Reglamento de la Comisión de la UE 392/2012 que implementa la Directiva 2009/125/EC.

15. ASPECTOS MEDIOAMBIENTALES

Recicle los materiales con el símbolo . Coloque el material de embalaje en los contenedores adecuados para su reciclaje. Ayude a proteger el medio ambiente y la salud pública, así como a reciclar residuos de aparatos eléctricos y

electrónicos. No deseche los aparatos marcados con el símbolo  junto con los residuos domésticos. Lleve el producto a su centro de reciclaje local o póngase en contacto con su oficina municipal.

www.aeg.com/shop



136964630-A-302019



AEG